

Parafuso Junção

hardt

Componente

Item	Código	Componente
1	L2002BR	Tampa D12
2	L2001NI	Parafuso junção 4x50
Acabamento		Niquelado I Branco

Dimensões ocupadas pelo sistema

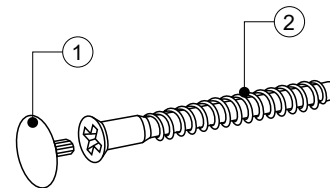
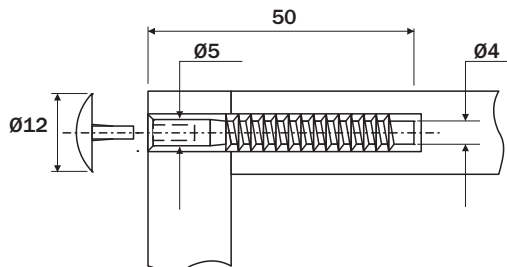

Parafuso União

Dados do Produto

Item	Código	Componente
1	L2001FA	Parafuso junção 4x50
Acabamento		Zincado

Dimensões ocupadas pelo sistema

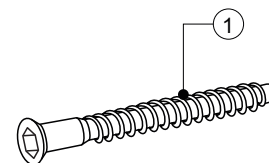
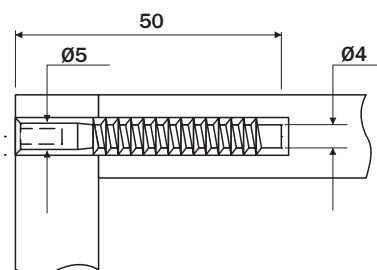

Parafuso União M4 L2016NI

Dados do Produto

Item	Componente	Quantidade
1	Parafuso M4x20	01
2	Porca M4x20	01
Acabamento		Niquelado

Dimensões ocupadas pelo sistema

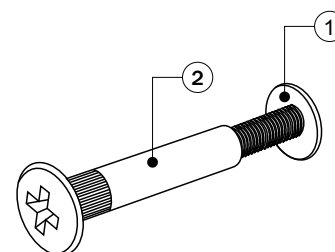
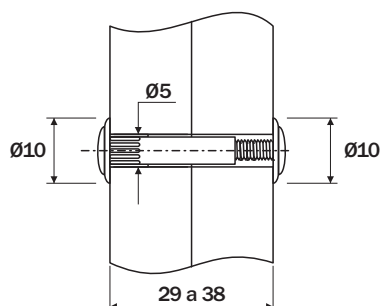

Parafuso Junção



Componente

Item	Código	Componente
1	L2006BR	Tampa D12
2	L2010ZN	Parafuso junção 4x30
3	L2011ZN	Parafuso junção 4x35
Acabamento		Zincado I Branco

Dimensões ocupadas pelo sistema

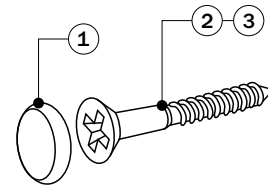
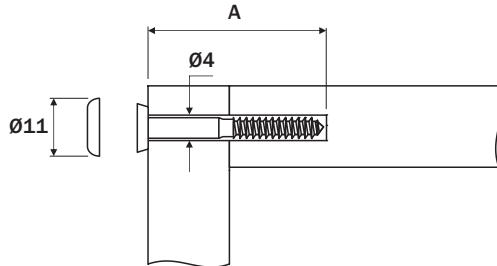

Item	A
L2010ZN	30
L2011ZN	35

Parafuso União

Dados do Produto

Item	Código	Componente
1	L2110ZN	Parafuso junção 4x30
2	L2111ZN	Parafuso junção 4x35
Acabamento		Zincado

Dimensões ocupadas pelo sistema

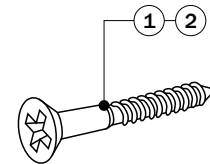
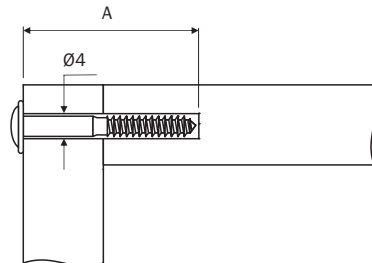

Item	A
L2110ZN	30
L2111ZN	35