

# Perfil puxador PPU1011

# hardt

## Componente

Item	Componente	Tamanho
1	Perfil puxador PPU1010	6000mm

## Dados do Produto

Material	Alumínio
Acabamento	Anodizado
Espessura	máx 19mm

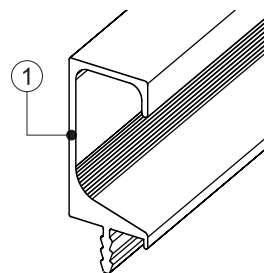

## Dimensões ocupadas

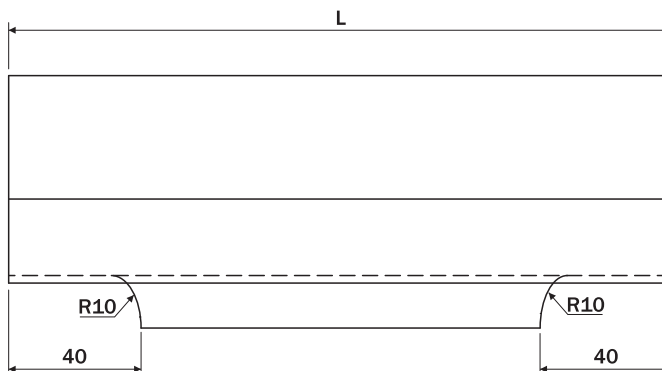
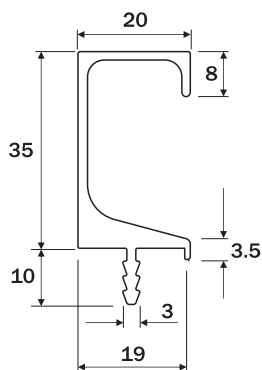

L = Largura total da porta

## Dimensões

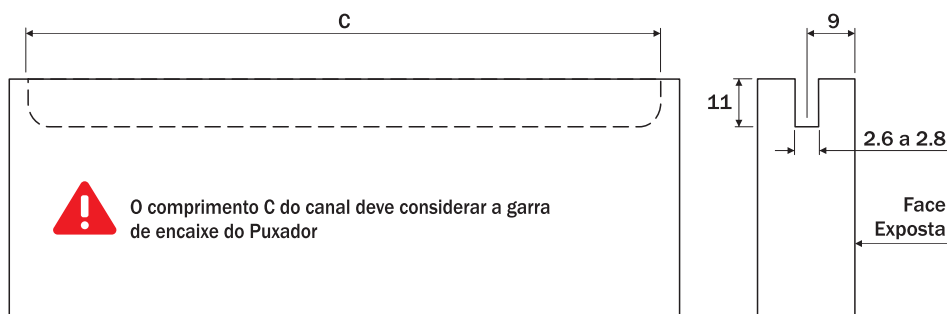
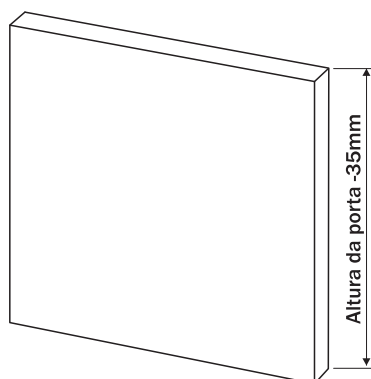

**1** Calcule as dimensões das portas considerando a altura do perfil.

**2** Prepare a Porta para receber o Puxador conforme o indicado.

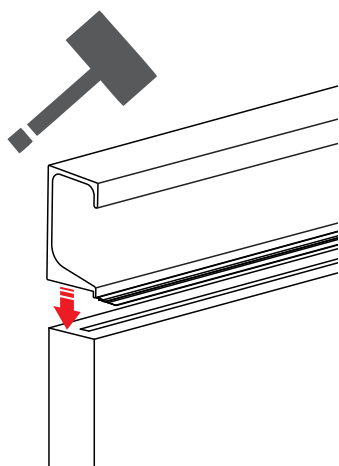

Recomenda-se aplicar no canal do painel um adesivo à base de cianocrilato em quantidade suficiente para unir os dois materiais.

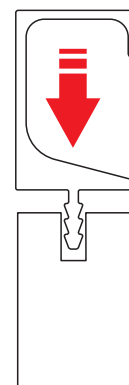
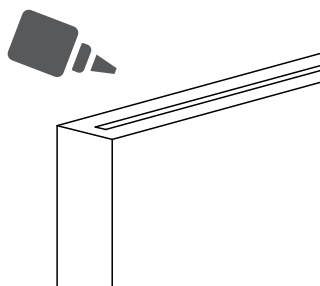

**3** Encaixe o perfil puxador no canal, utilizando um martelo de borracha.



Este tipo de cola tem como característica fixação instantânea portanto encaixe Puxador/Painel deve ser rápido e preciso. Recomenda-se sempre o uso de bordo mesmo no topo que receberá o Puxador, prevenindo assim riscos e infiltração.